

Модуль 1: 4 часа
1 mm пластина

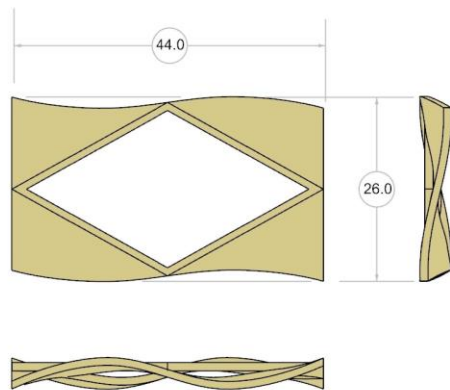

Модуль 2: 6 часов
1 mm пластина

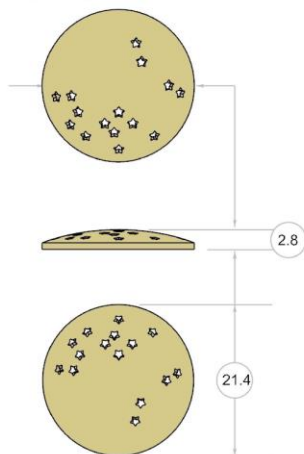

1 mm пластина

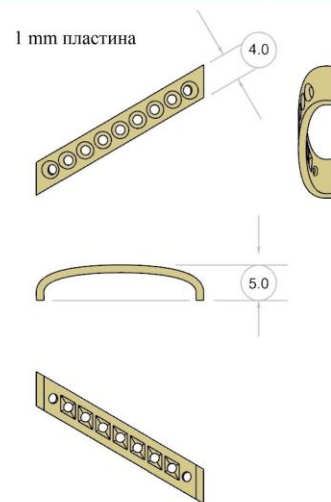

Модуль 3: 6 часов
0.7 mm круглая проволока

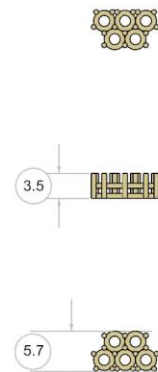

3.0 mm круглая трубка

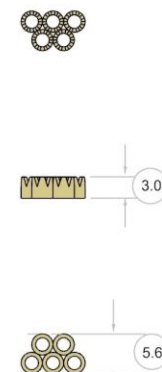

Модуль 4: 6 часов
Финальная сборка
1.0 mm квадратная проволока

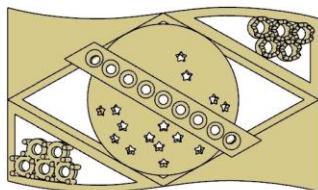

Все размеры в mm

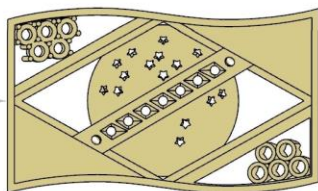
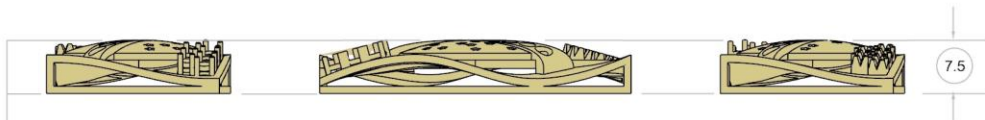

Материал: 925 Ag
1.0 mm квадратная проволока: 250 mm
1.0 mm пластина 40x95 mm
3.00 mm круглая трубка 40 mm
0.7 mm круглая проволока 200 mm
3 ступенчатый припой

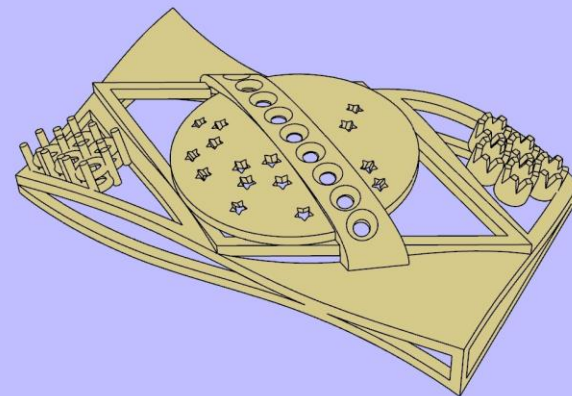

Конкурсное задание Worldskills Russia
Чемпионат 2016



Skill 27 - Jewellery

Scale 1:1

Date: 10.10.13

Paper: A4



Drawn/Design by: A. Constantino

WSC2015_TP27_PT_01_EN

Description: 22h modular Test Project for
Brazil flag/Olympic rings Jewellery piece

Rev. :

Page 1 of 1

App. :

Sign

Утверждено: Терентьева М.О.
Шаронов Н.М.

20 февраля 2016г.